

# 会社案内



# アネスト岩田株式会社

## 世界中のお客様のために

## 「真のグローバルワン・エクセレントメーカー」を目指して



アネスト岩田は2023年5月をもちまして創業から97年目を迎えます。「真のグローバルワン・エクセレントメーカー」となるべく、「お客さま第一主義」の下で世界の市場ごとのお客様ニーズにお応えするために、最適な組織体制づくり、人材育成を進めてまいります。

アネスト岩田は、人と人の生活に役立つ企業であり続けると共に、創業以来の社是である「誠心（まことのこころ）」をかたくなに守り続け、今後も最高の品質・技術・サービスをお届けいたします。また、社名であるアネスト岩田の「アネスト」には「Active with Newest Technology = 常にいきいきとした活力と、新規性のある技術力を持った開発型企业であることを目指す。」という思いが込められております。世界中のアネスト岩田グループ従業員一人ひとりが、それぞれのフィールドで、その実現のため一丸となって取り組んでおります。

「アネスト岩田」をどうぞよろしくお願いいたします。

アネスト岩田株式会社  
代表取締役 社長執行役員

深瀬 真一

(2023年3月時点)

社名	アネスト岩田株式会社
創業	1926年5月1日(大正15年)
設立	1948年6月2日(昭和23年)
資本金	3,354百万円
上場株式	東京証券取引所 プライム市場 1973年上場
発行済株式	41,745,505 株
主要株主	日本マスタートラスト信託銀行(信託口) 12.6% 株式会社日本カस्टディ銀行(信託口) 10.4% 第一生命保険株式会社 5.6% アネスト岩田仕入先持株会 4.8% アネスト岩田得意先持株会 4.8%
事業	汎用機械器具製造業(一般機械器具の製造販売) ・空気圧縮機とその周辺機器 ・塗装機器 及び液圧機器とその周辺機器 ・真空ポンプとその周辺機器
グループ従業員	1,799名 / 国内 625名(34%)・海外 1,174名(66%)
拠点	国内拠点(本社・工場:2・販売拠点:7)
グループ全体	35社(内、海外32社)
決算期	3月31日
ホームページ	<a href="https://www.anestiwata-corp.com/jp">https://www.anestiwata-corp.com/jp</a>

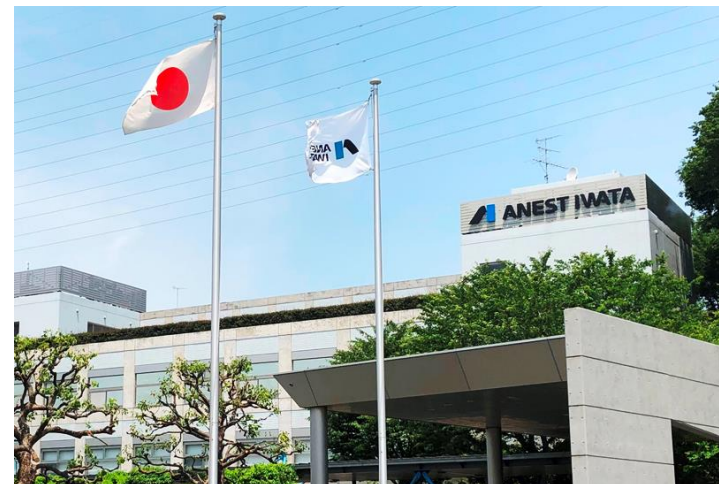

横浜F・マリノス様の  
オフィシャルパートナー  
(2020年12月より)



健康経営銘柄に認定  
(2023年3月より)



健康経営優良法人2023  
(ホワイト500)に認定  
(2023年3月より)

<b>代表取締役</b>	深瀬 真一	
<b>取締役</b>	大澤 健一	
	武田 克己	
	三好 栄祐	
	浅井 候序	社外取締役（独立役員）
	白井 裕子	社外取締役（独立役員）
	島本 誠	社外取締役（独立役員）
<b>取締役 （監査等委員）</b>	大島 恭輔	社外取締役（独立役員）
	松木 和道	社外取締役（独立役員）
	大橋 玲子	社外取締役（独立役員）
<b>社長執行役員</b>	深瀬 真一	社長
<b>取締役 専務執行役員</b>	大澤 健一	コーティング事業部長
<b>取締役 常務執行役員</b>	武田 克己	営業本部長
	三好 栄祐	経営管理本部長
<b>常務執行役員</b>	岩田 仁	エアエナジー事業部長
<b>執行役員</b>	ゲイリー・グラス （Gary Glass）	コーティング事業 北米製造販売子会社 社長
	大丸 正徳	エアエナジー事業部 事業戦略部長 中国製造販売子会社 社長
	松本 卓也	コーティング事業 欧州製造販売子会社 社長
	矢内 洋幸	エアエナジー事業 福島工場長

## 取締役



代表取締役  
社長執行役員  
深瀬 真一



取締役  
専務執行役員  
コーティング事業部長  
大澤 健一



取締役  
常務執行役員  
営業本部長  
武田 克己



取締役  
常務執行役員  
経営管理本部長  
三好 栄祐



社外取締役  
(独立役員)  
浅井 侯序

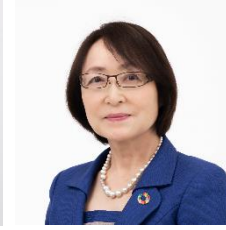

社外取締役  
(独立役員)  
白井 裕子



社外取締役  
(独立役員)  
島本 誠

## 取締役（監査等委員）



社外取締役  
監査等委員  
(独立役員)  
大島 恭輔



社外取締役  
監査等委員  
(独立役員)  
松木 和道



社外取締役  
監査等委員  
(独立役員)  
大橋 玲子

創業1926年（大正15年）以来、日本の塗装機器・空気圧縮機を90年以上リードし続けて参りました。  
世界で初めての製品を開発し続けています。

- 1926年 当社の前身、岩田製作所創立
- 1927年 **国産第1号**のスプレーガンの製造・販売を開始
- 1928年 小形コンプレッサの製造・販売を開始
- 1957年 岩田塗装機工業株式会社を設立
- 1962年 塗装設備分野に本格進出
- 1969年 **国産初**の空冷二段・中形コンプレッサを発売
- 1985年 **世界初**の多関節電動塗装ロボットを発売
- 1991年 **世界初**のオイルフリースクロールコンプレッサ開発
- 1993年 **世界初**のドライ（オイルフリー）スクロール真空ポンプを開発
- 1995年 **世界初**の樹脂製ピストンのオイルフリーコンプレッサ開発
- 1996年 CIを実施し、アネスト岩田株式会社に社名変更
- 1999年 **世界初**のV溝付塗料ノズルを採用した低压スプレーガンLPH-400発売
- 2003年 **国産初**の外部帯電方式の静電ハンドガンを発売
- 2005年 **世界初**のオイルフリーブースタコンプレッサ開発
- 2009年 WS-400スプレーガンが世界大手塗料メーカーのグローバル認証を受ける
- 2009年 オイルフリーブースタコンプレッサが省エネルギー機器表彰を受賞
- 2013年 小形バイナリー発電装置を開発し、NEDOの委託・開発テーマに採択
- 2015年 オイルフリースクロールコンプレッサ（**世界最大出力** 7.5kW機）を発売
- 2017年 オイルフリースクロールコンプレッサ（Fシリーズ）が省エネルギー機器表彰を受賞
- 2020年 WIDER1 スプレーガンが「第50回機械工業デザイン賞IDEA」に入賞
- 2020年 コーポレートスローガン変更（Active & Newest Technology ▶ Active with Newest Technology）

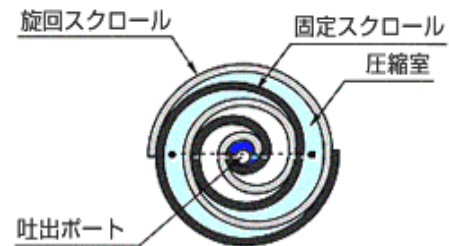

スクロール圧縮機構



スプレーガン  
(WS-400)

1996年、**岩田塗装機工業株式会社**から**アネスト岩田株式会社**に改名

iwata



ANEST  
IWATA

社是の「誠心」(まことのこころ)を造語の「ANEST」に託しました。

「誠心」は、「真摯 : EARNEST」であれ、「正直 : HONEST」であれ。

EARNEST + HONEST = ANEST

アネスト(ANEST)とは？ 開発型企業を表す。

Active with Newest Technology

**活力と新規性**のある**技術力**を持った開発型企業

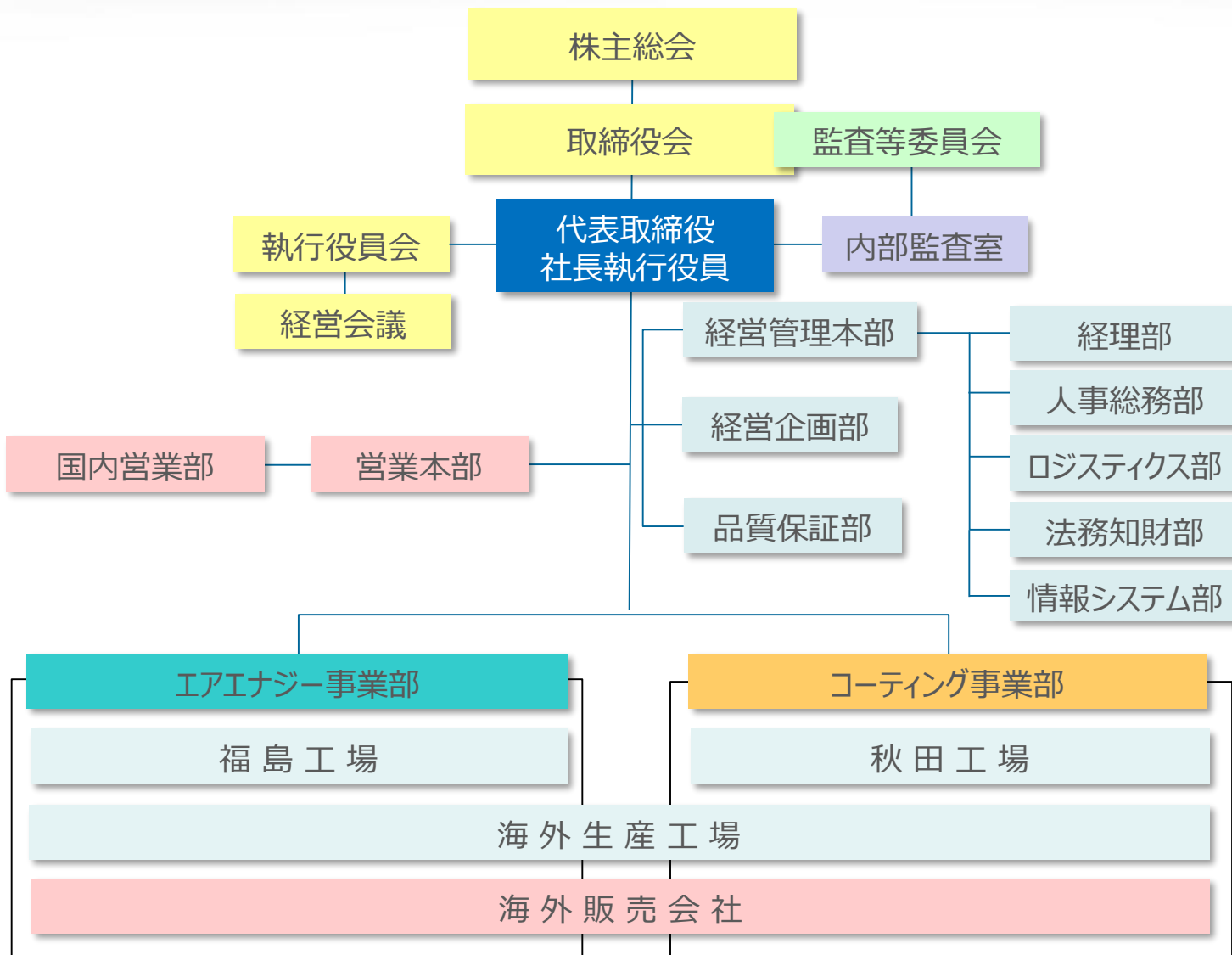



オイルフリーコンプレッサの普及により、工業用（エアシリンダ・エア工具・塗装用エア等）に加え  
半導体・食品・医療・医薬関連等に圧縮エアの用途が拡大しています。

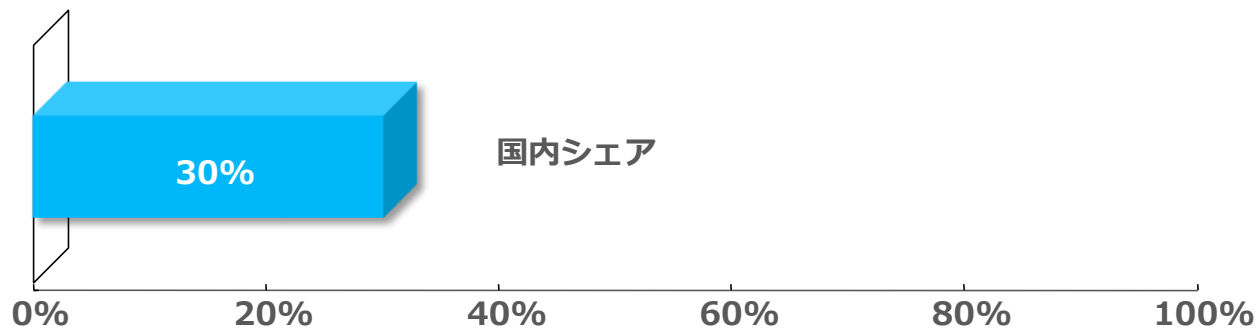

当社は、高いオイルフリー技術を基盤に、高品質・高効率・供給量などでお客様のニーズを満たし「圧縮機の総合システムエンジニア」を目指しています。

## 精密加工



## 技術・研究



## 食品・飲料



## 製薬



## ガス供給装置（窒素ガス発生装置）



食品包装機械



## ブースタコンプレッサ



レーザカット用エア源



## 医療用



デンタル治療機器用エア



病院用空気供給装置



## 車載用



電気バス



電車/モルレル



## 世界で初めての空冷式オイルフリースクロール真空ポンプ

コンパクト、低振動・低騒音だけでなく、クリーンで高品質な真空を得られる真空ポンプとして、理化学・分析装置、半導体分野だけでなく、あらゆる工業分野で高い評価を得ています。



ISP-1000E-TH



DVSL-500E



BDL-300



VTU-080

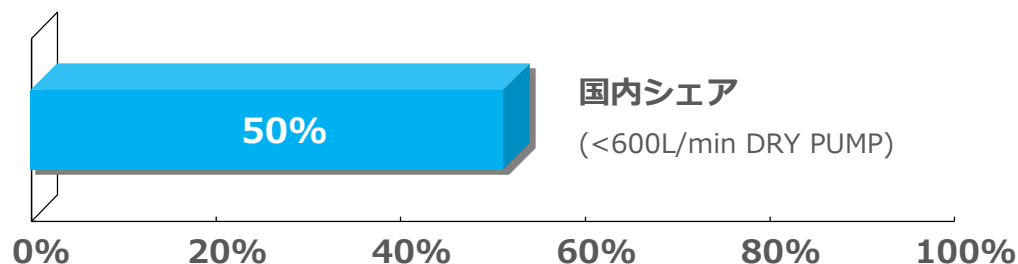





フリーズドライ



真空蒸着



真空ピンセット



魔法瓶 (真空断熱)



ISP-500C



DVSL-500E



加速器・放射光



真空包装



VTU-080



BDL-300



液晶



真空調理



半導体製造

アネスト岩田の真空ポンプは最高の品質と最新の技術が求められる世界の放射光・加速器施設で採用されています。



つくば高エネルギー物理学研究所



東海村 J-PARC



播磨 SPring-8



広島大学



欧州 ESRF



上海 放射光施設



台湾 NSRRC



米国 APS



タイ SSRC



設置例  
ISP-250C

塗装技術は「自動車・家電品・金属・プラスチック・木工・建築・鉄工・橋梁、更にネイルアート」など  
 さまざまな分野で活用されています。弊社は「塗装と塗布の総合コンサルテーション  
 (最適な塗膜作成技術のご提供)」を掲げ日々邁進して参ります。

## 霧化機器 塗料を霧化

## 供給機器 塗料の搬送

WIDER  
THIS IS THE NEWEST SPRAY GUN

kiwami TRAY WS-400

WIDER1A  
 WIDER2A



工業塗装スプレーガン  
 WIDERシリーズ



自動車補修塗装専用スプレーガン  
 kiwamiシリーズ  
 フラッグシップモデル  
 (WS-400)



工業塗装自動スプレーガン  
 WIDERシリーズ



ダイヤフラムペイントポンプ  
 (DPSシリーズ)



塗料攪拌機  
 (『Mazeco』シリーズ)



エアレス 塗装ユニット  
 (ALSシリーズ)

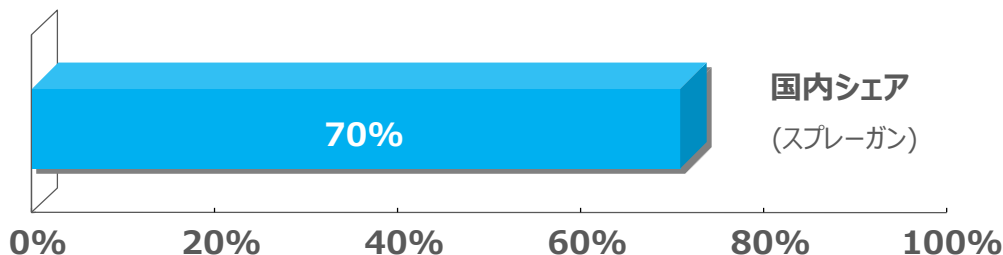



## 自動車補修塗装市場



3Dスプレーペイントトレーナー

## ホビー・アート市場



エアブラシ



## 工業塗装市場



高い塗着効率で環境にもやさしい静電塗装機（液体・粉体）



日比野克彦氏の個展とコラボレーション



## 製品群



グロスフィニッシング専用  
自動スプレーガン (GFAシリーズ)



ギヤポンプ  
(GPAシリーズ)



フローコントロールバルブ  
(FCV-5シリーズ)



アジャストメントフリー  
供給システムシリンダポンプ  
(CYPシリーズ)



塗装ロボット (APRシリーズ)  
SWAN

## 設備コンサルティングの納入事例



車ボディ・バンパー等の塗装  
(中物・コンベヤ方式等)



車載部品・ドア・ライト等の塗装  
(小物・回転方式)



各種塗装の自動化システム  
(ツールチェンジャー等)



電車・車両台車・建築資材等大物部品の塗装

自動車業界向けでは、塗布・スプレー塗装から材料や塗料の搬送供給を目的とした商品をご提供しております。  
「生産性向上・コスト低減」に繋がる提案や「品質の安定化」への改善、更には「地球環境への影響を抑える」ために、  
塗装では更なる高塗着効率を目指した開発に日々邁進して参ります。

## ライン工程の概要

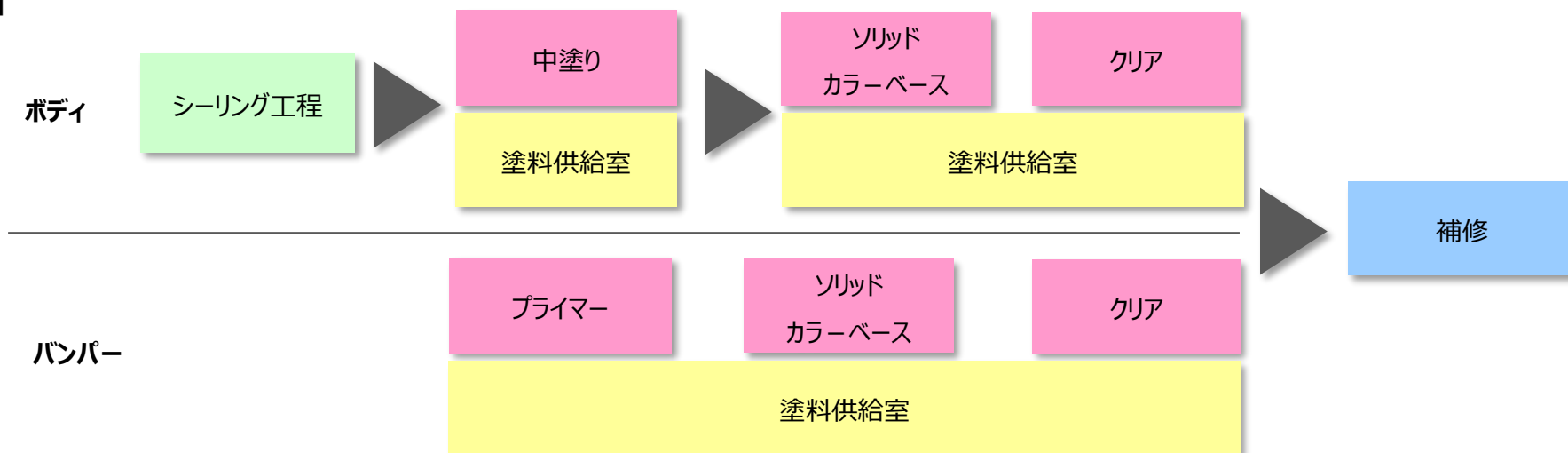

各工程における当社製品



手動式シーラーガン

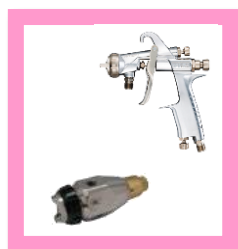

エアスプレーガン



静電エアハンドガン

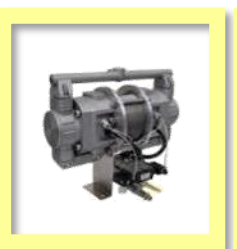

塗料供給  
ペロースシルポンプ



塗料供給  
ダイヤフラムポンプ



自動車補修専用  
エアスプレーガン

液圧機器事業は、2010年度より塗装機事業から独立して専門性を持って事業展開を開始。

「塗装（塗料）」以外の全ての液体市場に対して、

- ① 低圧力から高圧力
- ② 低粘度から高粘度
- ③ 液体から液体/固体混合流体

を搬送するポンプ類と、その液体の最終使用目的の実現（塗布/霧化/接着等）を含めて「総合コンサルテーション」を行う事業として、お客様へ最適商品をご提供しております。

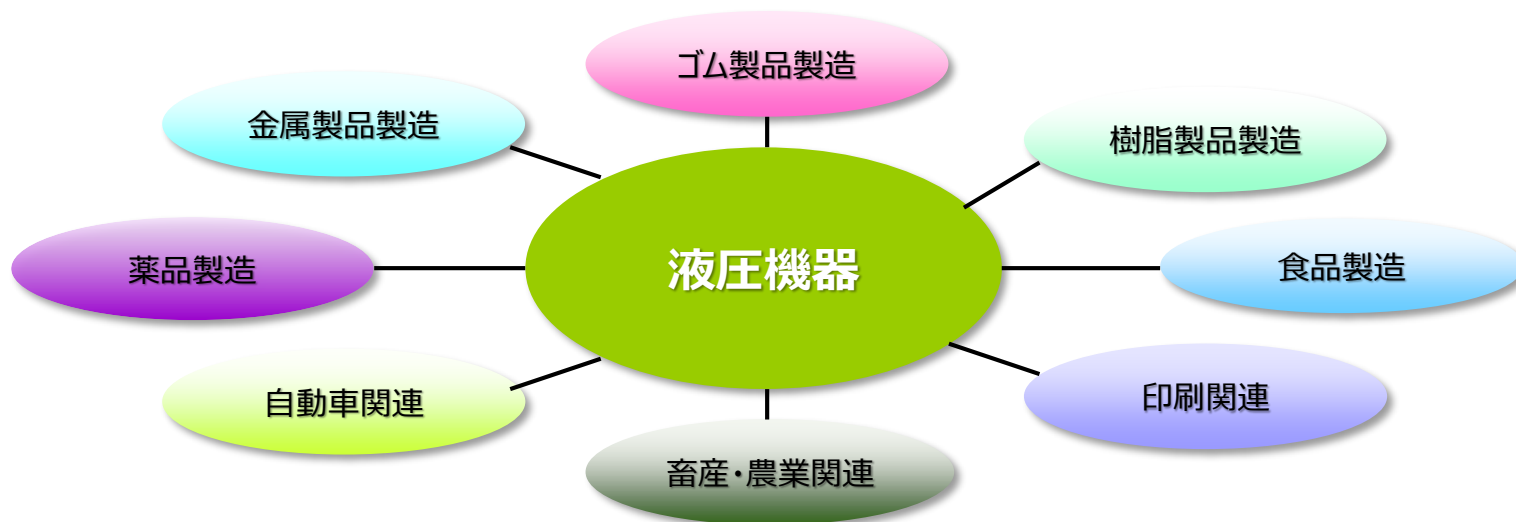

## 金属製品製造 ダイカスト離型剤塗布



## 自動車関連 ウレタンフォーム離型剤塗布



## 食品製造 ケーキ・チョコレートのデコレーション



## 物流関連 荷崩れ防止剤塗布システム

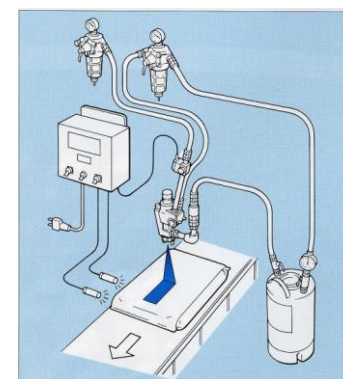



ダイカストマシンの離形剤塗布  
Applying mold release on die-casting machines

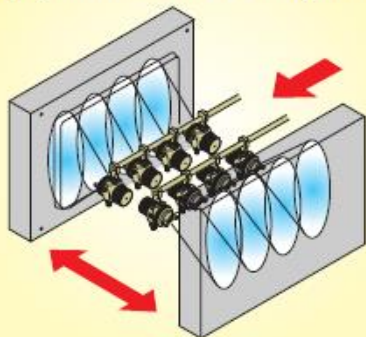

鋳造品の冷却  
Applying to cool cast items

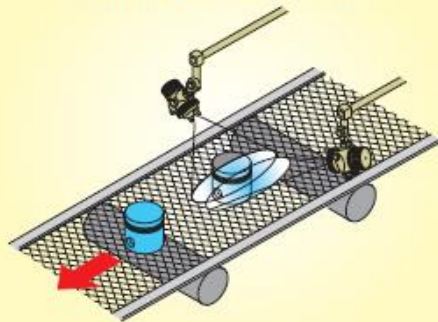

裁断機の刃具への潤滑剤塗布  
Applying lubricants on cutting tools of cutting machines

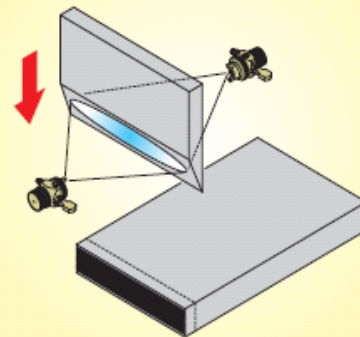

ゴム成型品の離形剤塗布  
Applying mold release on rubber mold items

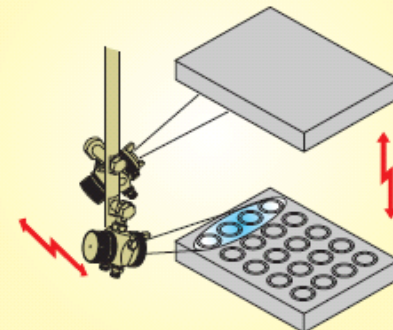

金属製品の防錆油塗布  
Applying rust-proofing oil on metallic items

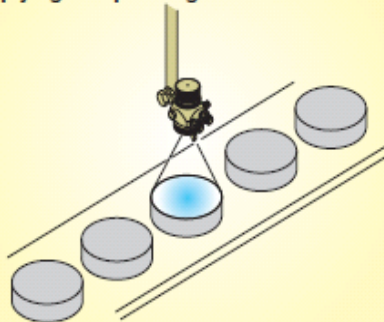

液体塗布と供給制御のインバーター

建材組立工程の接着剤塗布  
Applying adhesive on building materials

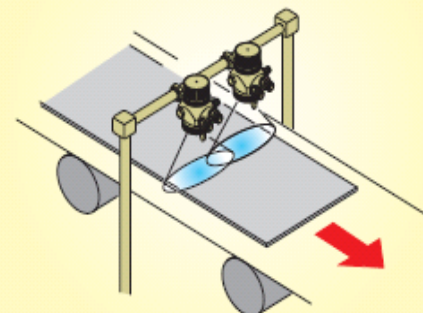

自動車内装部品の接着剤塗布  
Applying adhesive on interior automotive trim

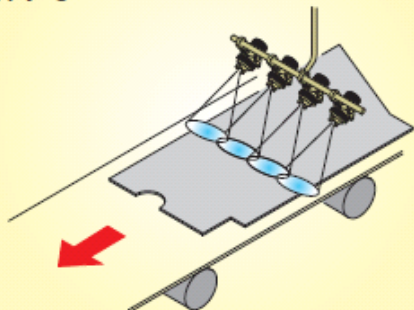

中古車の車内消臭剤塗布  
Applying deodorant inside second-hand cars



スパッタ防止剤塗布  
Applying spatter-prevention liquid

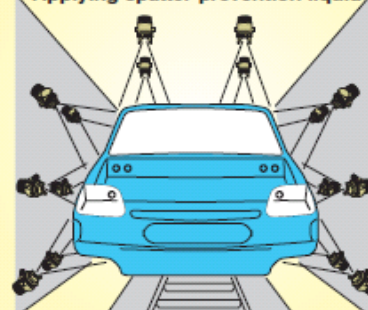

プリント基板製造工程のレジスト剤塗布  
Applying to electrically insulate printed circuit boards during manufacturing

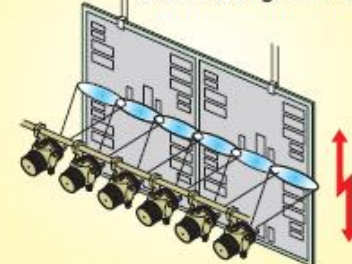



新羽（につば）駅から徒歩15分 / 新横浜駅から車で10分

**所在地** : 神奈川県横浜市港北区新吉田町3176番地  
**設立** : 1948年6月  
**機能** : 本社・研究開発・お客様相談室  
**従業員** : 約320名  
**敷地面積** : 約36,000㎡ / **建物面積** : 約17,400㎡





## ショールーム

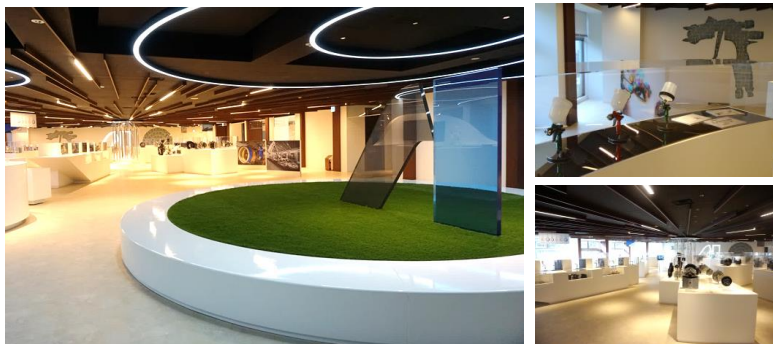

## コーティングソリューションセンター



## エアエナジーコアテクノロジーセンター



## その他



研修センター

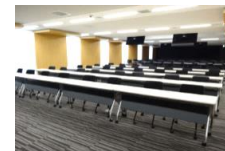

グローバルワンホール  
(セミナー施設)



コミュニケーションラウンジ  
(社内交流スペース)



スポーツジム



撮影スタジオ  
(AAA Studio)



サービスマン  
トレーニングセンター



ダイカストマシン



複合NC旋盤



5軸複合加工機

所在地 : 秋田県大仙市藤木字下野中21番地

設立 : 1972年10月

生産品目 : 塗装機器・液圧機器および関連機器

従業員 : 約70名

敷地面積 : 約32,500㎡

建物面積 : 約7,980㎡



WIDER J.L.



自動組立機



社員食堂





F6Lounge【社員食堂】

**所在地** : 福島県西白河郡矢吹町丸の内227-1

**設立** : 1975年9月

**生産品目** : 空気圧縮機・真空機器および関連機器

**従業員** : 約170名

**敷地面積** : 約143,000㎡ (福島第2工場 : 22,700㎡含む)

**建物面積** : 約20,000㎡ (福島第2工場 : 3,200㎡含む)



スクロール本体自動組立



自動加工設備



第1工場



溶接ロボット



訓練道場



第2工場



F1Line【製品組立】

## 圧縮機、真空機器、DIY関連（圧縮機、塗装機器、工具） 塗装機・設備、液圧機器・設備

本社：横浜

拠点：札幌、仙台、埼玉、名古屋、大阪、福岡、他

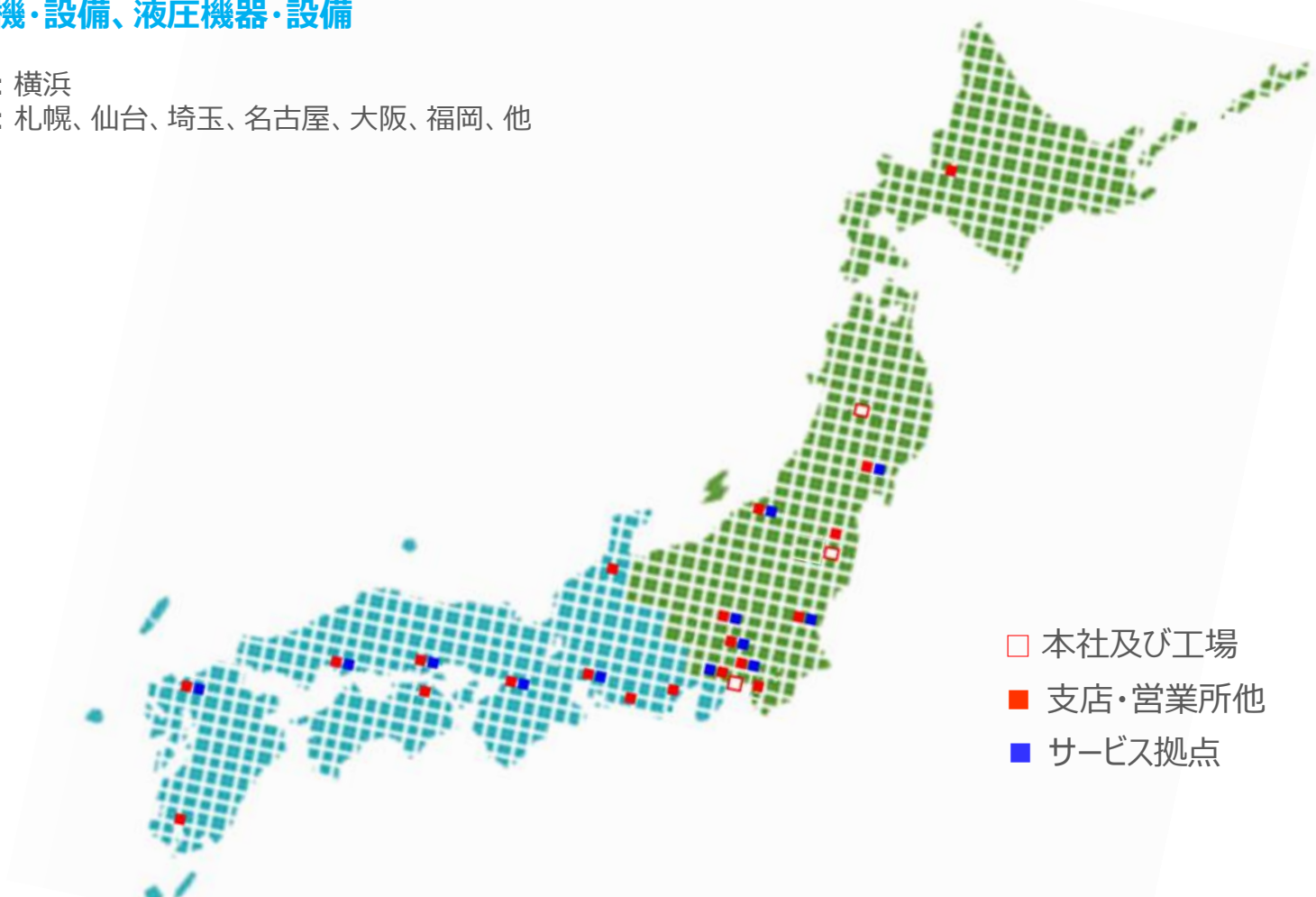

## 韓国 (1)

ANEST IWATA KOREA (2005)

## インド (2)

ANEST IWATA MOTHERSON (2000)  
ANEST IWATA MOTHERSON COATING EQUIPMENT (2006)

## タイ (1)

ANEST IWATA SOUTH EAST ASIA (2005)

## インドネシア (1)

PT. ANEST IWATA Indonesia (2014)

## ベトナム (1)

ANEST IWATA VIETNAM (2013)

## ミャンマー (支店: 1)

ANEST IWATA Corporation MYANMAR BRANCH (2014)

## オーストラリア (1)

ANEST IWATA AUSTRALIA (1997)



## 中国 (5)

嘉興阿耐思特岩田産業機械 (2002)

阿耐思特岩田産業機械(上海) (2003)  
(分公司) 長春、大連、天津、広州、重慶、武漢、西安

杭州阿耐思特岩田友佳空圧機 (2009)

上海斯可絡圧縮機有限公司 (2017)

上海格什特螺桿科技有限公司 (2017)

## 台湾 (2)

岩田友嘉精機股份 (1987)

ANEST IWATA SPARMAX (2018年)



## イングランド (1)



ANEST IWATA (U.K) (1993)

## スペイン (1)



ANEST IWATA IBERICA (2007)

## フランス (1)



ANEST IWATA FRANCE (1992)

## ドイツ (3)



ANEST IWATA Europe GmbH (2017)



ANEST IWATA DEUTSCHLAND (2010)



HARDER & STEENBECK GmbH & Co.KG (2017)



## スウェーデン (1)



ANEST IWATA SCANDINAVIA (2000)

## ロシア (1)



ANEST IWATA Rus (2010)

## イタリア (2)



ANEST IWATA Strategic Center (2016)

ANEST IWATA Italia (1988)



## ポーランド (1)



ANEST IWATA Polska Sp. z o.o. (2014)

## 南アフリカ (1)



ANEST IWATA SOUTH AFRICA (2012)





## アメリカ (3)



ANEST IWATA MEDEA (1998)



ANEST IWATA Americas (2023)



Powerex-Iwata Air Technology (1987)



## メキシコ (1)



ANEST IWATA Mexico S.de R.L.de C.V. (2016)



## ブラジル (1)



Airzap ANEST IWATA INDÚSTRIA E COMÉRCIO LTDA.

## 売上高と利益

(単位：百万円)

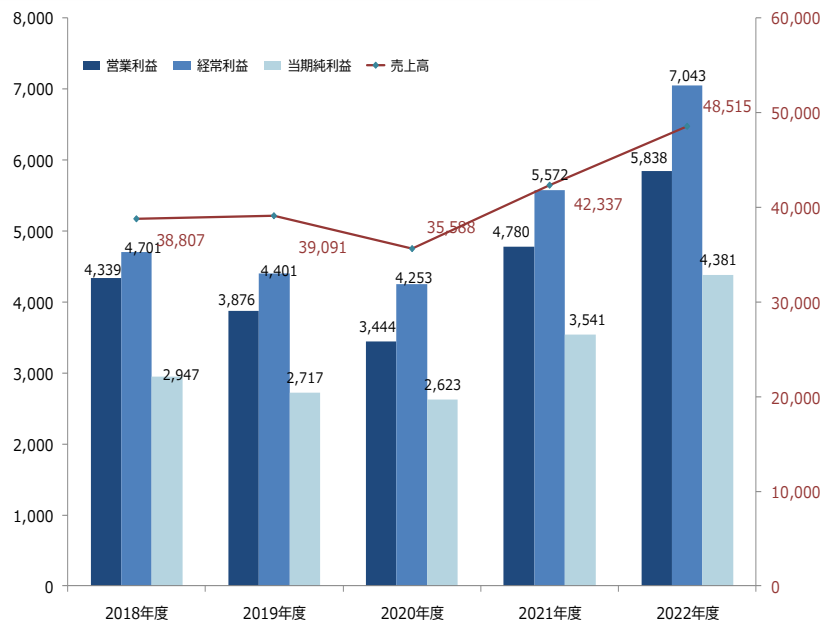

## 製品別売上高の構成

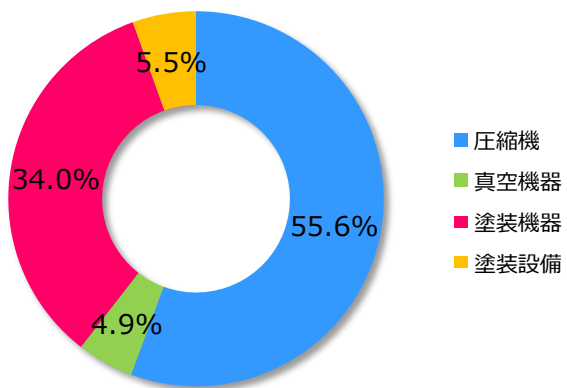

## 地域別売上高の構成

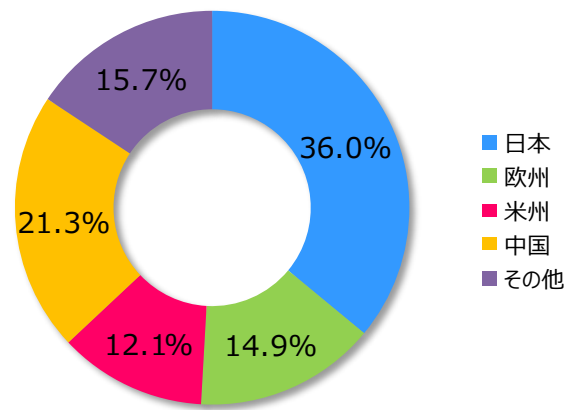



## 環境汚染防止

騒音・振動・臭気・水質のほか、事業活動で発生するすべての環境負荷を低減し、環境汚染防止に努めると共に、製品の原材料の調達から販売までの環境負荷を削減するなど、お客様へ環境負荷の少ない製品やサービスを提供しています。

## 温室効果ガスの削減 / 省エネルギー

すべてのエネルギー使用量の削減に努め、当社から排出される温室効果ガス（CO<sub>2</sub>）を削減し、地球温暖化防止に貢献しています。

## 循環型社会の形成

すべての国内拠点において、3R（Reduce・Reuse・Recycle）を推進し廃棄物の資源化率＝95%以上（目標値）を維持しています。また、製品の開発・生産においても3Rの考えに基づき、お客様が廃棄・資源化のしやすい製品・システム作りに努めています。

## ISO認証取得

アネスト岩田グループは、本社をはじめ国内の工場、子会社が一体となった環境管理活動を実現するため、環境マネジメント規格ISO14001：2015の認証を取得しています。

- 1999年3月 アネスト岩田株式会社本社  
塗装機メーカーとして国内初の認証取得
- 2004年4月 現秋田工場・福島工場
- 2005年3月 国内全支店・営業所
- 2008年3月 国内子会社を含む全社  
ISO14001：2004認証取得
- 2012年4月 アネスト岩田真空サービス株式会社を拡大認証  
2011年10月に設立したアネスト岩田真空サービス株式会社を拡大認証
- 2017年3月 アネスト岩田コンプレッサ株式会社 北関東営業所を拡大認証  
ISO14001：2015認証取得

具体的な環境保全活動・環境負荷データ等につきましては、弊社ウェブサイト内の「環境への取り組み」に掲載しておりますので、その他の更に詳しい内容はそちらをご覧ください。 <https://www.anest-iwata.co.jp/environment/torikumi.html>

アネスト岩田 環境への取り組み

検索



## CONTACT CENTER

受付時間：8:45～12:10/13:00～17:30

但し、土日・祝日・弊社指定休日を除く

製品に関するお問い合わせ

 **0800-100-1926**

## Domestic Sales Department

札幌駐在所：011-831-6141 東北支店：022-284-1257

北関東支店：0480-96-7001 関東支店：045-595-3660

中部支店：052-412-3221 関西支店：06-6458-5971

福岡支店：092-433-1085

 **0800-100-1926**  **045-591-1111**

※携帯電話／PHSからもご利用いただけます。

受付時間：9:00～12:00/13:00～17:00

但し、土日・祝日・弊社指定休日を除く

